

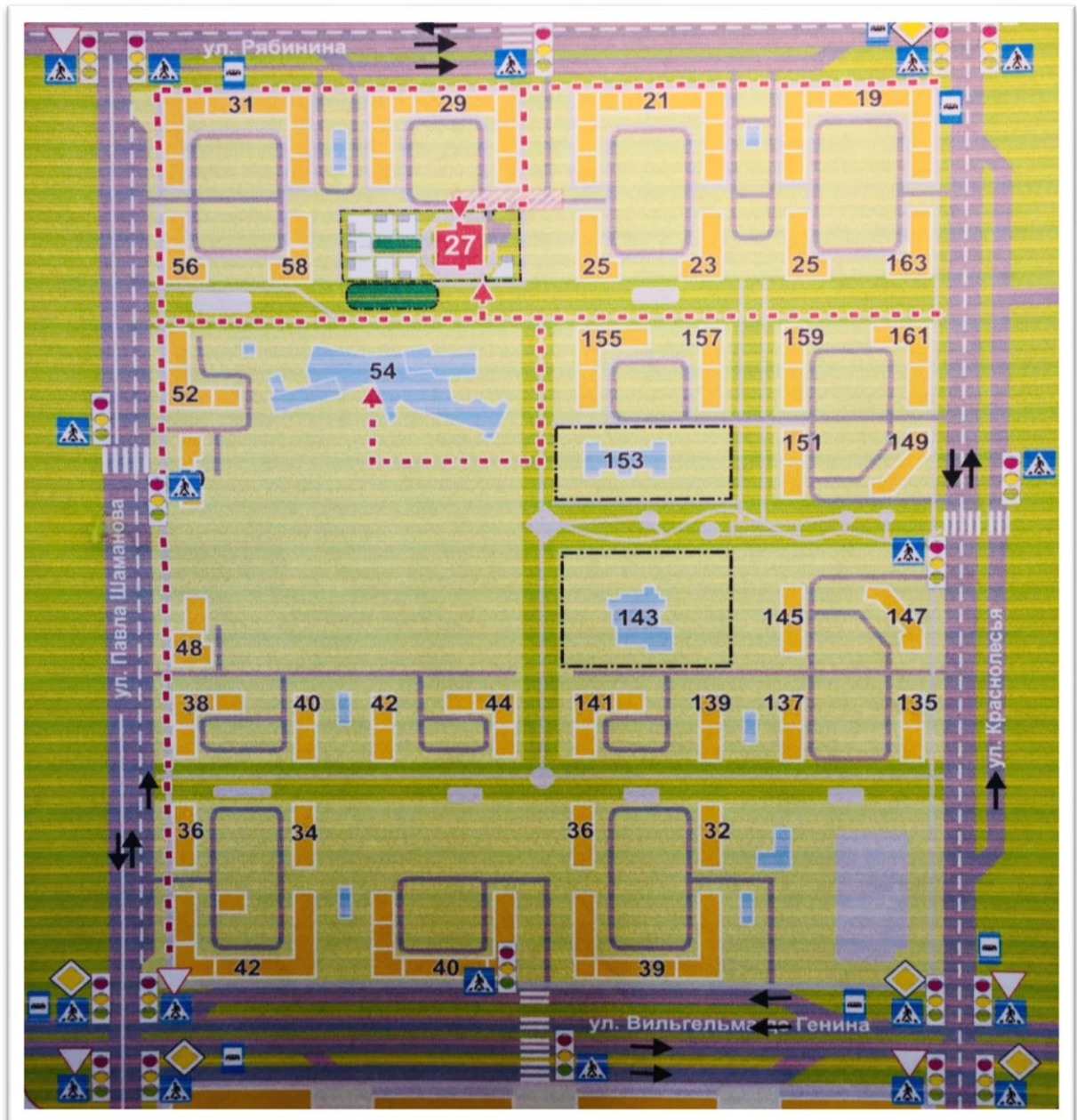







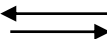

# I. ПЛАН-СХЕМЫ ОБРАЗОВАТЕЛЬНОЙ ОРГАНИЗАЦИИ

## 1. Район расположения образовательного учреждения, пути движения транспортных средств и детей (воспитанников)



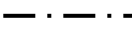





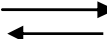

### УСЛОВНЫЕ ОБОЗНАЧЕНИЯ:

	Жилая застройка		Движение транспорта
	Здания учреждений		Движение детей в (из) МАДОУ
	МАДОУ – детский сад № 43		Опасные участки
	Игровые участки		Ограждения
	Проезжая часть		
	Тротуар		

**2. Схема организации дорожного движения в непосредственной близости от образовательного учреждения с размещением соответствующих технических средств организации дорожного движения, маршрутов движения детей и расположения парковочных мест**



**УСЛОВНЫЕ ОБОЗНАЧЕНИЯ:**

	Жилая застройка		Движение транспорта
	Здания учреждений		Движение детей в (из) МАДОУ
	МАДОУ – детский сад № 43		Опасные участки
	Игровые участки		Ограждения
	Проезжая часть		
	Тротуар		



**3. Пути движения транспортных средств к местам разгрузки/погрузки и рекомендуемые безопасные пути передвижения детей по территории образовательного учреждения.**

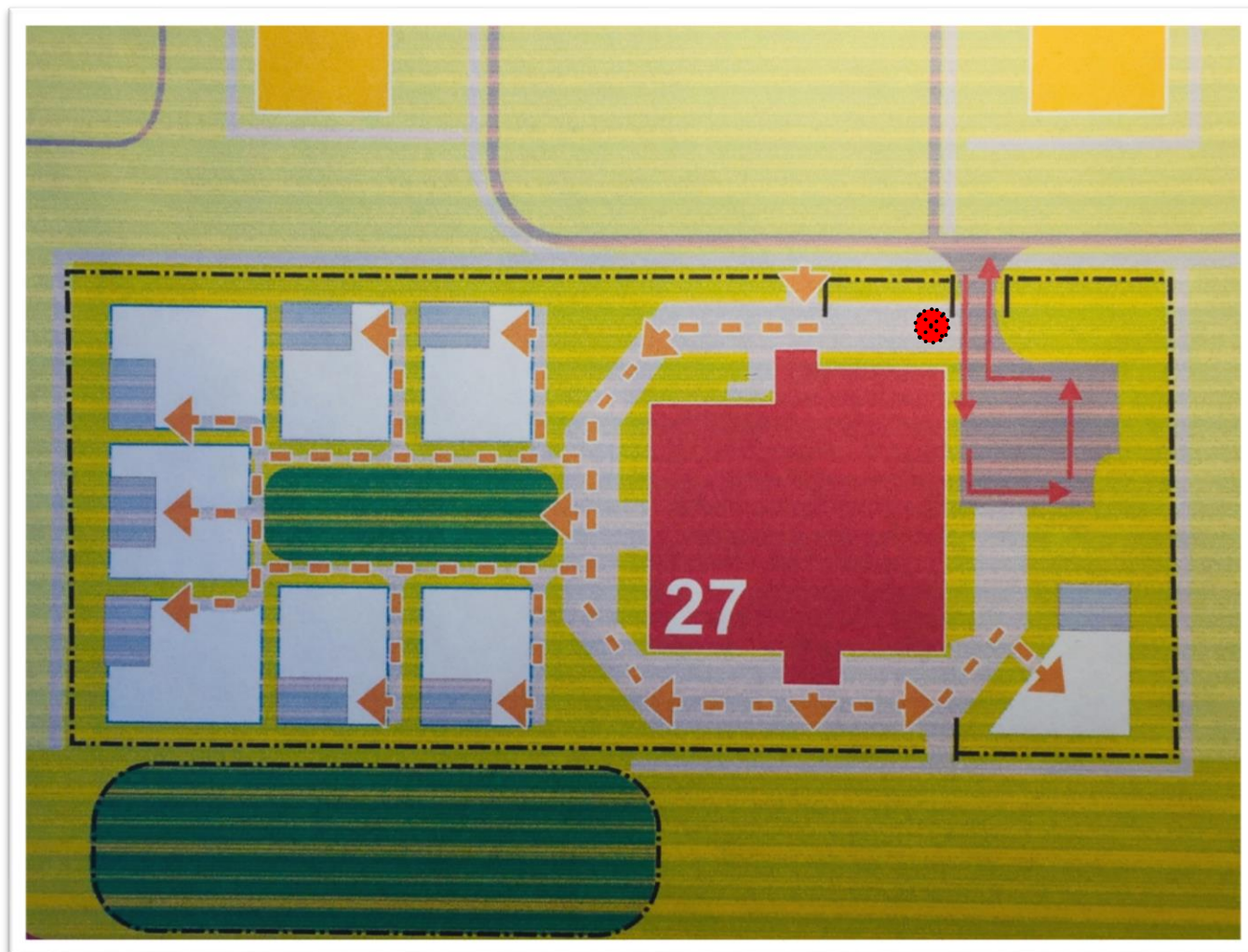

**УСЛОВНЫЕ ОБОЗНАЧЕНИЯ:**

 Жилая застройка

 МАДОУ– детский сад № 43

 Игровые участки

 Проезжая часть

 Тротуар

 Безопасные пути передвижения детей по территории МАДОУ

 Пути движения транспортных средств к местам разгрузки/погрузки









 Место разгрузки/погрузки

 Ограждения

**4. План-схема пути движения транспортных средств и детей (воспитанников) при проведении дорожных ремонтно-строительных работ вблизи образовательного учреждения.**

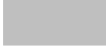

**УСЛОВНЫЕ ОБОЗНАЧЕНИЯ:**

- |   |                         |   |                                       |
|---|-------------------------|---|---------------------------------------|
|  | МАДОУ– детский сад № 43 |  | Безопасные пути передвижения детей по |
|  | Игровые участки         |  | Пути движения транспортных средств    |
|  | Проезжая часть          |  | Ремонтно-строительные работы          |
|  | Тротуар                 |   |                                       |
|  | Ограждения              |   |                                       |

## II. Информация об обеспечении безопасности перевозок детей специальным транспортным средством (автобусом).

### 1. Общие сведения.

Сведения об организациях, осуществляющих перевозку воспитанников специальным транспортным средством (автобусом):

---







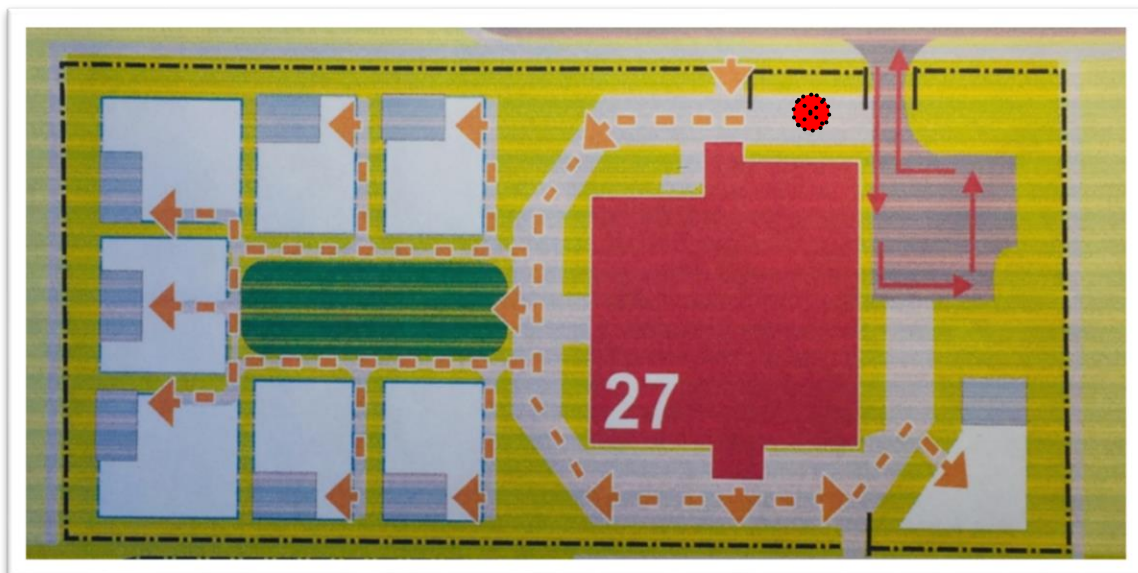

---

При перевозке воспитанников специальным транспортным средством (автобусом) сторонней организацией заполняется карточка. Образец заполнения карточки согласно приложения №1 к настоящему Паспорту.

### 2. Безопасное расположение остановки автобуса у образовательной организации.



#### УСЛОВНЫЕ ОБОЗНАЧЕНИЯ:

	Жилая застройка		Безопасные пути передвижения детей по территории МАДОУ
	МАДОУ – детский сад № 43		Пути движения транспортных средств к местам разгрузки/погрузки
	Игровые участки		Место разгрузки/погрузки
	Проезжая часть		
	Тротуар		

Специалист по охране труда

\_\_\_\_\_ Н.П.Елесина