

«СОГЛАСОВАНО»

Председатель комитета по
транспорту, организаций
дорожного движения и
развитию улично-дорожной
сети Администрации города
Екатеринбурга

И.Ю. Ощепков И.Ю. Ощепков

« » _____ 2020 г.

«УТВЕРЖДАЮ»

Заведующий МАДОУ
Детский сад - 43

Т.С. Лихачева Т.С. Лихачева

« 10 » 06 2020 г.
Приказ № 01/0 от 10.06.20 года



«СОГЛАСОВАНО»

Начальник отделения ОГИБДД
УМВД России по городу
Екатеринбургу
подполковник полиции

В.Л. Буйдалин В.Л. Буйдалин

« 15 » 07 _____ 2020 г.

ПАСПОРТ
дорожной безопасности
муниципального автономного дошкольного
образовательного учреждения
детский сад - 43

ПОЯСНИТЕЛЬНАЯ ЗАПИСКА к паспорту дорожной безопасности

Паспорт дорожной безопасности МАДОУ детский сад - 43 (далее Паспорт) является информационно-справочным документом, в котором отражаются сведения о соответствии МАДОУ детский сад - 43 (далее – МБДОУ) требованиям дорожной безопасности, и устанавливаются требования, подтверждающие готовность МАДОУ обеспечивать проведение необходимых мероприятий по защите воспитанников, связанных с дорожно-транспортным происшествием.

Разработка Паспорта осуществляется администрацией МАДОУ с учётом настоящих требований и предложений органов государственной инспекции безопасности дорожного движения. Заведующий МАДОУ организует процедуру согласования Паспорта с органами государственной инспекции безопасности дорожного движения, затем утверждает его.

Паспорт составляется на текущий период и дополняется или корректируется по мере внесения изменений в документальные сведения, включенные в Паспорт, с указанием причин и даты их внесения (например, завершение реконструкции или капитального ремонта, изменение схемы, и другие). При заполнении Паспорта разрешается вносить дополнительную информацию с учётом особенностей объекта образования.

Актуализация Паспорта (переоформление) осуществляется каждые 3 года с момента его утверждения. Уточнение данных осуществляется ежегодно по состоянию на 01 января текущего года. Паспорт регистрируется в установленном делопроизводством порядке, ведётся отдельным переходящим делом. Паспорт хранится в сейфе в служебном кабинете заведующего МАДОУ.

По окончании срока действия Паспорта, его повреждении и невозможности дальнейшего ведения оформляется новый Паспорт, в который из ранее заведённого Паспорта переносится информация, не утратившая значения на момент его переоформления. Ранее заведенный Паспорт хранится 3 года, уничтожается в установленном порядке и проходит процедуру повторного согласования.

Разработчик Паспорта: зам. заведующего по ВМР МАДОУ - детский сад № 43 Тарасова Елена Владимировна.

ОБЩИЕ СВЕДЕНИЯ

Полное наименование образовательной организации: Муниципальное автономное дошкольное образовательное учреждение Детский сад - 43.

Тип образовательной организации: дошкольное образовательное учреждение.

Юридический адрес: 620105, г. Екатеринбург, улица Рябинина, 27.

Фактический адрес: 620105, г. Екатеринбург, улица Рябинина, 27.

Руководители образовательной организации:

Заведующий	<u>Лихачева Татьяна Сергеевна</u> <i>(фамилия, имя, отчество)</i>	<u>8 (343) 289-05-40</u> <i>(телефон)</i>
Заместитель по АХР	<u>Квашнина Наталья Олеговна</u> <i>(фамилия, имя, отчество)</i>	<u>8 (343) 289-05-40</u> <i>(телефон)</i>
Старший воспитатель	<u>Болотова Марина Генриховна</u> <i>(фамилия, имя, отчество)</i>	<u>8 (343) 289-05-43</u> <i>(телефон)</i>

Ответственный работник муниципального органа образования:
главный специалист отдела образования

Администрации Верх-Исетского района г.Екатеринбург Левина А.А.,
(должность) (фамилия, имя, отчество)

8 (343) 371-24-88.
(телефон)

Ответственный от Госавтоинспекции: старший инспектор отделения ПБДД ОГИБДД УМВД России по г. Екатеринбург капитан полиции Феокистова А.В., 8 (343) 368-38-30.
(должность) (фамилия, имя, отчество)
(телефон)

Ответственные работники за мероприятия по профилактике детского травматизма: специалист по охране труда Елесина Наталья Петровна, 8 (343) 289-05-40.
(телефон)

Руководитель или ответственный работник дорожно-эксплуатационной организации, осуществляющей содержание улично-дорожной сети (УДС)*:

(должность)

(фамилия, имя, отчество)

(телефон)

Руководитель или ответственный работник дорожно-эксплуатационной организации, осуществляющей содержание технических средств организации дорожного движения (ТСОДД)*:

_____ (должность)

_____ (фамилия, имя, отчество)

_____ (телефон)

Количество обучающихся (учащихся, воспитанников): 250 человек

Наличие уголка по БДД: оформлен на третьем этаже ДОУ, в проходной зоне
(если имеется, указать место расположения)

Наличие класса по БДД: нет
(если имеется, указать место расположения)

Наличие автогородка (площадки) по БДД: на территории ДОУ, напротив спортивной площадки
(если имеется, указать место расположения)

Наличие автобуса в образовательной организации: нет
(при наличии автобуса)

Владелец автобуса: нет
(ОО, муниципальное образование и др.)

Время занятий в образовательной организации: с 07.30 до 18.00;
нерабочие дни – суббота, воскресенье, праздники.

Телефоны оперативных служб:

- единый телефон экстренных служб – 112;
- подразделение пожарной охраны – 01;
- Отдел МВД – 02;
- скорая медицинская помощь больница – 03;
- Отдел ФСБ – 8(343) 358-82-92;

* Дорожно-эксплуатационные организации, осуществляющие содержание УДС и ТСОДД, несут ответственность в соответствии с законодательством Российской Федерации (Федеральный закон «О безопасности дорожного движения» от 10 декабря 1995 г. № 196-ФЗ, Кодекс Российской Федерации об административных правонарушениях, Гражданский кодекс Российской Федерации)

СОДЕРЖАНИЕ

I. План-схемы образовательной организации:

1. Район расположения образовательного учреждения, пути движения транспортных средств и детей (воспитанников).

2. Организация дорожного движения в непосредственной близости от образовательного учреждения с размещением соответствующих технических средств организации дорожного движения, маршруты движения воспитанников и расположение парковочных мест.

3. Пути движения транспортных средств к местам разгрузки/погрузки и рекомендуемые безопасные пути передвижения детей по территории образовательного учреждения.

4. План-схема пути движения транспортных средств и детей (воспитанников) при проведении дорожных ремонтно-строительных работ вблизи образовательного учреждения.

II. Информация об обеспечении безопасности перевозок детей специальным транспортным средством (автобусом).

1. Общие сведения.

2. Безопасное расположение остановки автобуса у образовательной организации.

III. Приложения.





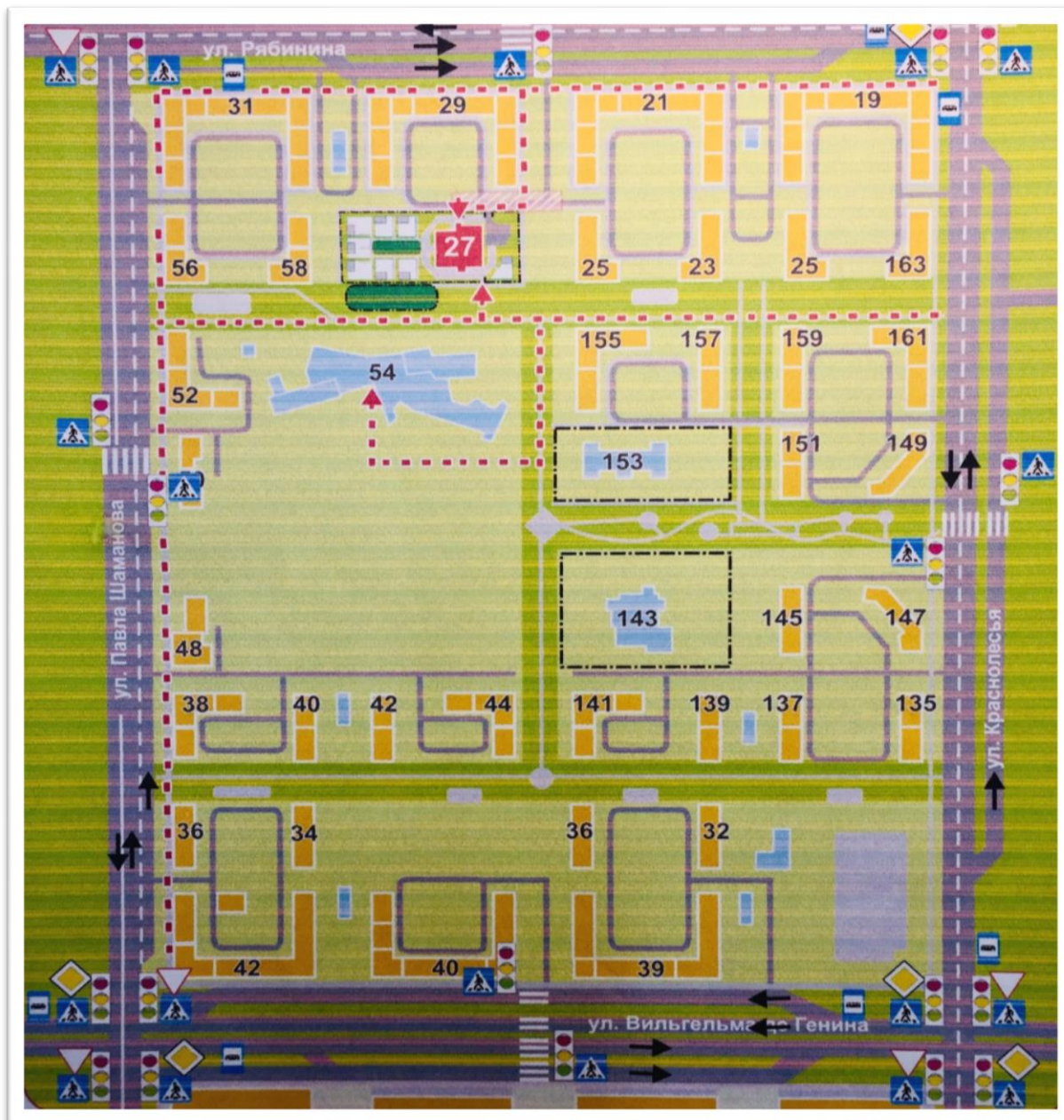

1. Информационная карточка перевозок воспитанников специальным транспортным средством (автобусом).

I. ПЛАН-СХЕМЫ ОБРАЗОВАТЕЛЬНОЙ ОРГАНИЗАЦИИ

1. Район расположения образовательного учреждения, пути движения транспортных средств и детей (воспитанников)



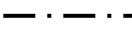





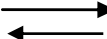

УСЛОВНЫЕ ОБОЗНАЧЕНИЯ:

	Жилая застройка		Движение транспорта
	Здания учреждений		Движение детей в (из) МАДОУ
	МАДОУ – детский сад № 43		Опасные участки
	Игровые участки		Ограждения
	Проезжая часть		
	Тротуар		

2. Схема организации дорожного движения в непосредственной близости от образовательного учреждения с размещением соответствующих технических средств организации дорожного движения, маршрутов движения детей и расположения парковочных мест

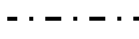

УСЛОВНЫЕ ОБОЗНАЧЕНИЯ:

	Жилая застройка		Движение транспорта
	Здания учреждений		Движение детей в (из) МАДОУ
	МАДОУ– детский сад № 43		Опасные участки
	Игровые участки		Ограждения
	Проезжая часть		
	Тротуар		

3. Пути движения транспортных средств к местам разгрузки/погрузки и рекомендуемые безопасные пути передвижения детей по территории образовательного учреждения.

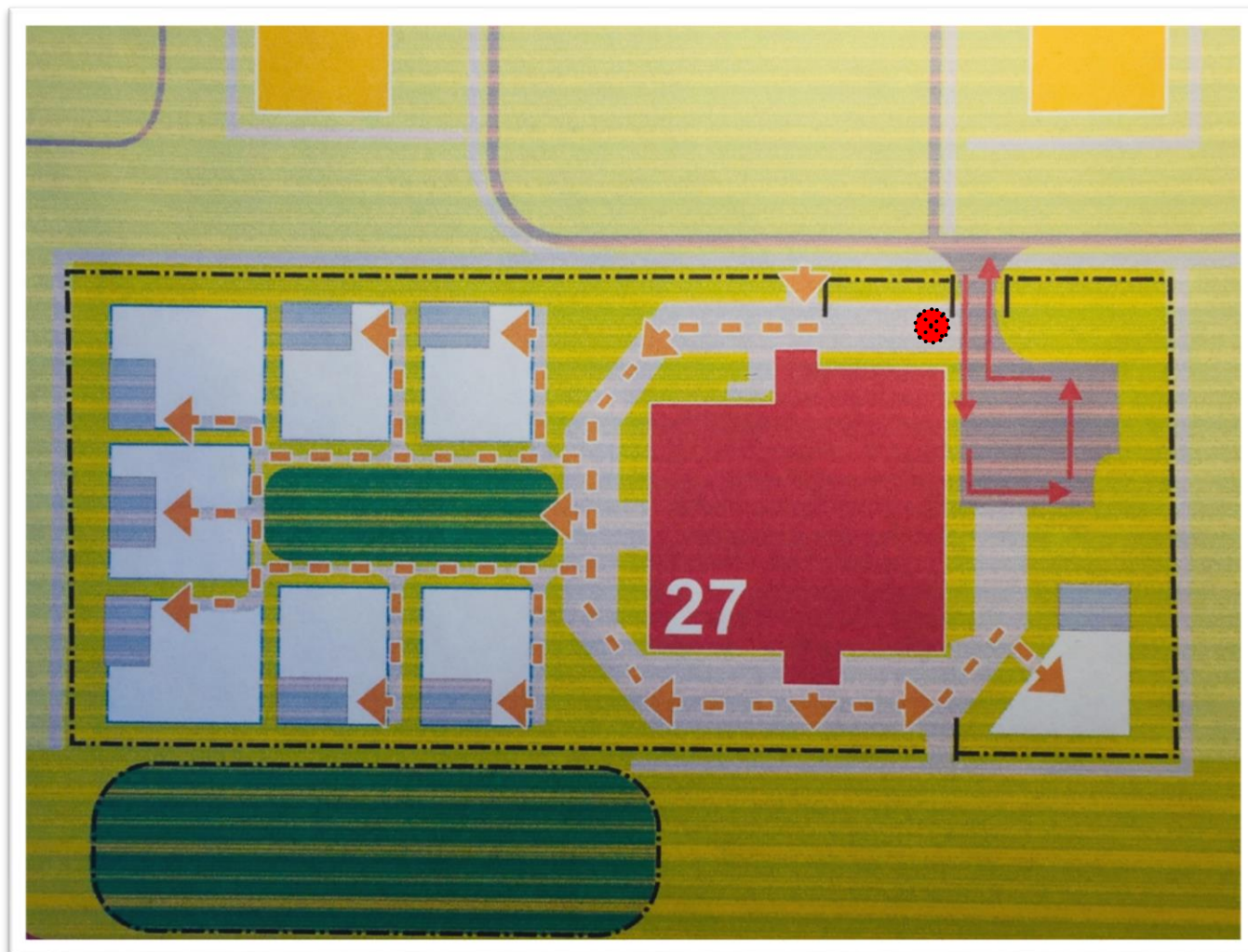

УСЛОВНЫЕ ОБОЗНАЧЕНИЯ:

 Жилая застройка

 МАДОУ– детский сад № 43

 Игровые участки

 Проезжая часть

 Тротуар

 Безопасные пути передвижения детей по территории МАДОУ

 Пути движения транспортных средств к местам разгрузки/погрузки









 Место разгрузки/погрузки

 Ограждения

4. План-схема пути движения транспортных средств и детей (воспитанников) при проведении дорожных ремонтно-строительных работ вблизи образовательного учреждения.



УСЛОВНЫЕ ОБОЗНАЧЕНИЯ:

- | | | | |
|---|-------------------------|---|---------------------------------------|
|  | МАДОУ– детский сад № 43 |  | Безопасные пути передвижения детей по |
|  | Игровые участки |  | Пути движения транспортных средств |
|  | Проезжая часть |  | Ремонтно-строительные работы |
|  | Тротуар | | |
|  | Ограждения | | |

II. Информация об обеспечении безопасности перевозок детей специальным транспортным средством (автобусом).

1. Общие сведения.







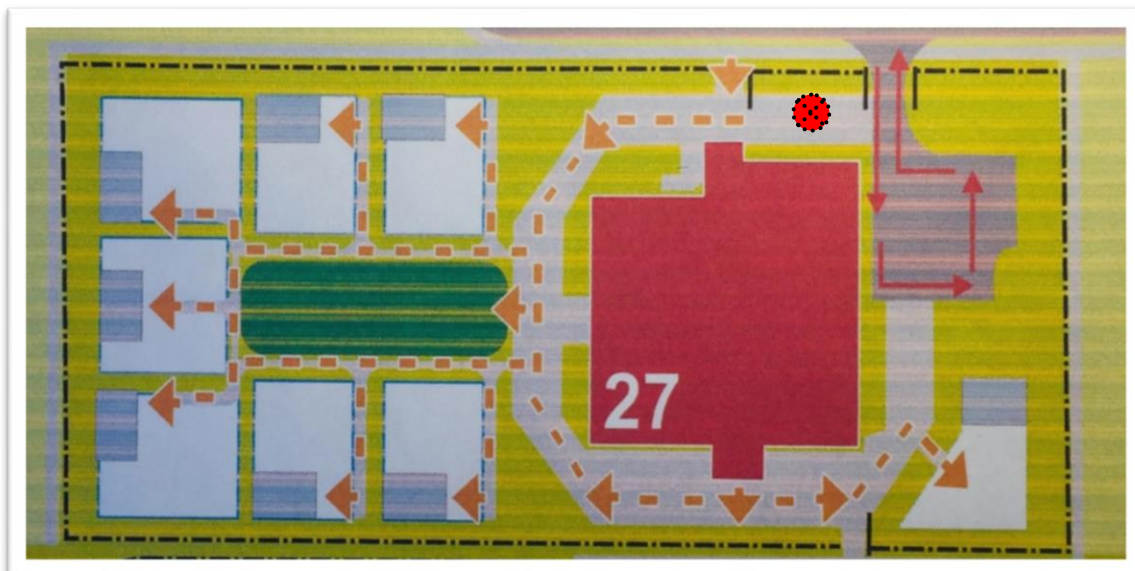

Сведения об организациях, осуществляющих перевозку воспитанников специальным транспортным средством (автобусом):

При перевозке воспитанников специальным транспортным средством (автобусом) сторонней организацией заполняется карточка. Образец заполнения карточки согласно приложения №1 к настоящему Паспорту.

2. Безопасное расположение остановки автобуса у образовательной организации.



УСЛОВНЫЕ ОБОЗНАЧЕНИЯ:

	Жилая застройка		Безопасные пути передвижения детей по территории МАДОУ
	МАДОУ – детский сад № 43		Пути движения транспортных средств к местам разгрузки/погрузки
	Игровые участки		Место разгрузки/погрузки
	Проезжая часть		
	Тротуар		

Специалист по охране труда

_____ Н.П.Елесина

ИНФОРМАЦИОННАЯ КАРТОЧКА
перевозок воспитанников специальным транспортным средством
(автобусом)

1. Общие сведения

Марка _____
Модель _____
Государственный регистрационный знак _____
Год выпуска _____ Количество мест в автобусе _____
Соответствие конструкции требованиям, предъявляемым к школьным автобусам _____

2. Сведения о владельце

Владелец _____
(наименование организации)
Юридический адрес владельца _____
Фактический адрес владельца _____
Телефон ответственного лица _____

3. Сведения о водителе автобуса

Фамилия, имя, отчество _____
Принят на работу _____
Стаж вождения категории D _____

4. Организационно-техническое обеспечение

Лицо, ответственное за обеспечение безопасности дорожного движения:

_____ (Ф.И.О.)
назначено _____,
(дата)
прошло аттестацию _____.
(дата)

Дата последнего технического осмотра _____
Директор (заведующий)
образовательной организации _____ (подпись) (Ф.И.О.)

Руководитель организации,
осуществляющей перевозку детей
специальным транспортом
(автобусом) _____ (подпись) (Ф.И.О.)

Специалист по охране труда

_____ Н.П. Елесина